



Tisch mit Platte bestehend aus verleimten Massivholzleisten, mit geraden Kanten. Gestell aus gezogenem, verchromt-satiniertem und halbmattem Eisenrohr.

**STANDARD VERSION: UNTERGESTELL AUS EISENROHR VERCHROMT SATINIERT**

ART.NR.	MASS	A1	A2	A3	A4	A5
PIANO2006-1	L.260 x T.100 x H.75	■	■	■	■	■
PIANO2006-4	L.260 x T.120 x H.75	■	■	■	■	■
PIANO2006-2	L.280 x T.100 x H.75	■	■	■	■	■
PIANO2006-5	L.280 x T.120 x H.75	■	■	■	■	■
PIANO2006-3	L.300 x T.100 x H.75	■	■	■	■	■
PIANO2006-6	L.300 x T.120 x H.75	■	■	■	■	■

**VERFÜGBARE AUSFÜHRUNGEN:**

- A1:** Nussbaum ohne Knoten, Nussbaum mit Knoten, Ulme
- A2:** Eiche ohne Knoten, Eiche mit Knoten, Kirschbaum, Ahorn
- A3:** Eiche ohne Knoten Ausführung: geweißt, mystic black, vintage, neutro  
Eiche mit Knoten Ausführung: geweißt, mystic black, vintage, neutro
- A4:** Eiche ohne Knoten pigmentiert: grau Asche, Milchweiß, total black  
Eiche mit Knoten pigmentiert: grau Asche, Milchweiß, total black
- A5:** Eiche: London, mit Knoten Vulcano, mit Knoten Tabacco

DURCHFÜHRBARKEITS LACKIERTES EISENGESTELL	
B2	■
B3	■

**VERFÜGBARE AUSFÜHRUNGEN:**

- B2:** Eisen lackiert: matt transparent, iron dust, RAL (nur ausgewählte Farben)
- B3:** Eisen lackiert, Effekt matt gebürstet: Kupfer antik, Bronze antik, Edelstahl, Titan  
Eisen lackiert, Effekt oxidiert

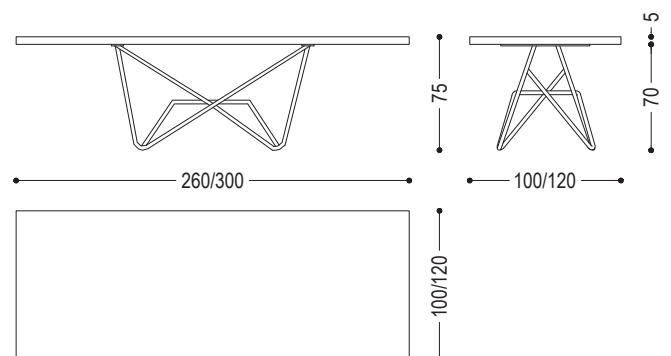

# PIANO DESIGN TABLE | VERFÜGBARE AUSFÜHRUNGEN

## HOLZ

A1



Nussbaum ohne Knoten



Nussbaum mit Knoten



Ulme

A2



Eiche ohne Knoten



Eiche mit Knoten



Kirschbaum



Ahorn

A3



Eiche ohne Knoten Ausführung: geweißt



Eiche ohne Knoten Ausführung: mystic black



Eiche ohne Knoten Ausführung: vintage



Eiche ohne Knoten Ausführung: neutro



Eiche mit Knoten Ausführung: geweißt



Eiche mit Knoten Ausführung: mystic black



Eiche mit Knoten Ausführung: vintage



Eiche mit Knoten Ausführung: neutro

A4



Eiche ohne Knoten pigmentiert: grau Asche



Eiche ohne Knoten pigmentiert: Milchweiß



Eiche ohne Knoten pigmentiert: total black



Eiche mit Knoten pigmentiert: grau Asche



Eiche mit Knoten pigmentiert: Milchweiß



Eiche mit Knoten pigmentiert: total black

A5



Eiche: London















Eiche: mit Knoten Vulcano

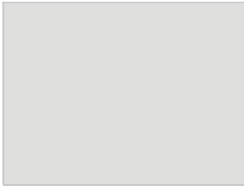
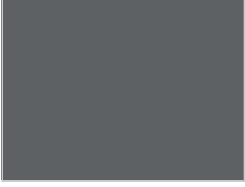
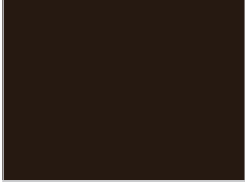
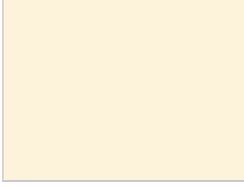
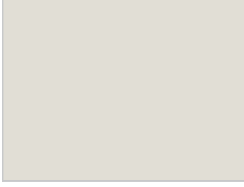

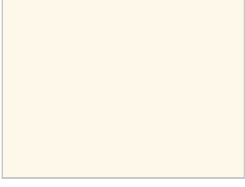
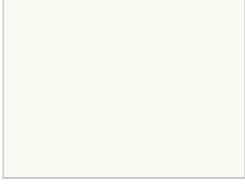
Eiche: mit Knoten Tabacco

# PIANO DESIGN TABLE | VERFÜGBARE AUSFÜHRUNGEN

## EISEN

B2					
	<p>Eisen lackiert: matt transparent</p>	<p>Eisen lackiert: irondust</p>	<p>Eisen lackiert: RAL - 1013_PERLWEISS</p>	<p>Eisen lackiert: RAL - 3020_VERKEHRSROT</p>	<p>Eisen lackiert: RAL - 7035_LICHTGRAU</p>
					
	<p>Eisen lackiert: RAL - 7037_STAUBGRAU</p>	<p>Eisen lackiert: RAL - 8019_GREY BROWN</p>	<p>Eisen lackiert: RAL - 9001_CREMEWEISS</p>	<p>Eisen lackiert: RAL - 9002_GRAUWEISS</p>	<p>Eisen lackiert: RAL - 9005_TIEFSCHWARZ</p>
					
	<p>Eisen lackiert: RAL - 9010_REINWEISS</p>	<p>Eisen lackiert: RAL - 9016_VERKEHRSWEISS</p>			
B3					
	<p>Eisen lackiert, Effekt matt gebürstet: Kupfer antik</p>	<p>Eisen lackiert, Effekt matt gebürstet: Bronze antik</p>	<p>Eisen lackiert, Effekt matt gebürstet: Edelstahl</p>	<p>Eisen lackiert, Effekt matt gebürstet: Titan</p>	<p>Eisen lackiert, Effekt oxidiert</p>