



Credenza in legno massello e listellare, racchiusa da cornice in ferro o legno, caratterizzata da un vano a giorno in combinazione con ante e cassetto assemblato con incastri a coda di rondine. Due sottili gambe in ferro rialzano il mobile da terra. L'interno dei vani laterali è illuminato per mezzo di strisce a LED posizionate sulle spalle centrali, la cui accensione risulta automatica tramite sensori che si attivano all'apertura delle ante; nel vano a giorno la striscia a LED è invece attivata tramite un sensore a sfioro a vista.

ATTREZZATURA STANDARD: 2 ANTE - 2 RIPIANI SPOSTABILI - 1 CASSETTO - 1 VANO A GIORNO

ACCESSORI AGGIUNTIVI: CONSULTARE PAGINE INTRODUTTIVE

RIALTO FLY OPEN

VERSIONE STANDARD: SCHIENALE IN LEGNO; VANO A GIORNO IN ROVERE PIGMENTATO TOTAL BLACK (A RICHIESTA DISPONIBILE IN ALTRE ESSENZE, STESSO PREZZO)

ATTENZIONE: VERSIONE RIALTO FLY OPEN METAL GIÀ COMPRESIVA DEL PREZZO DELLA STRUTTURA IN FERRO (ESCLUSO SCHIENALE)

COD.	MISURE	STRUTTURA	FRONTALI			
			A1	A2	A4	A6
RIALTO_FLY OPEN WOOD	L.220 x P.45 x H.75	NOCE CON E SENZA NODI	■			
		ROVERE CON E SENZA NODI		■	■	■
		ROVERE PIGMENTATO CON E SENZA NODI			■	
RIALTO_FLY OPEN METAL	L.220 x P.45 x H.75	B2	■	■	■	■
		B3	■	■	■	■

FINITURE DISPONIBILI:

A1: noce senza nodi, noce con nodi

A2: rovere senza nodi, rovere con nodi

A4: rovere senza nodi pigmentato: total black

rovere con nodi pigmentato: total black

N.B.: superfici pigmentate solo esternamente, interno rovere

A6: briccola

B2: ferro laccato: irondust, RAL (solo colori selezionati)

B3: ferro laccato effetto spazzolato opaco: bronzo antico, acciaio, titanio

N.B.: A RICHIESTA INTERNO DEI CASSETTI IN LEGNO DI CEDRO PROFUMATO, STESSO PREZZO

FATTIBILITA' VARIANTI SCHIENALE	
A4	■
B2	■
B3	■

FINITURE DISPONIBILI:

A4: rovere senza nodi pigmentato: total black

rovere con nodi pigmentato: total black

N.B.: superfici pigmentate solo esternamente, interno rovere

B2: ferro laccato: irondust, RAL (solo colori selezionati)

B3: ferro laccato effetto spazzolato opaco: bronzo antico, acciaio, titanio

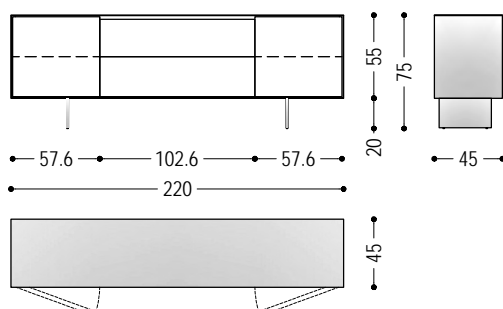

LEGNO

A1

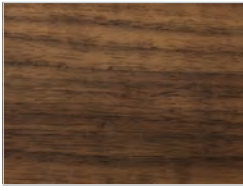

noce senza nodi



noce con nodi

A2

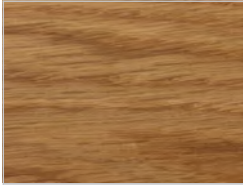

rovere senza nodi



rovere con nodi

A4

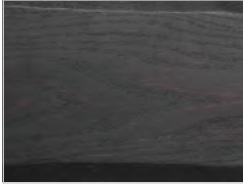

rovere senza nodi pigmentato:
total black











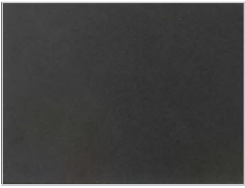

rovere con nodi pigmentato:
total black

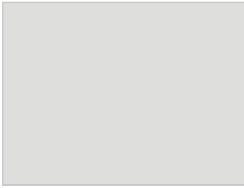
A6

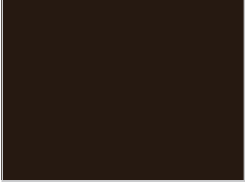
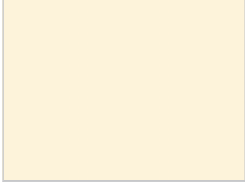
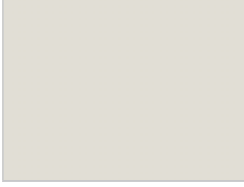

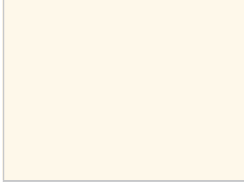
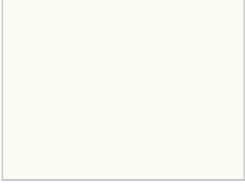
briccola

FERRO

B2					
	ferro laccato: iron dust	ferro laccato: RAL - 1013_BIANCO PERLA	ferro laccato: RAL - 3020_ROSSO TRAFFICO	ferro laccato: RAL - 7035_GRIGIO LUCE	ferro laccato: RAL - 7037_GRIGIO POLVERE
					
	ferro laccato: RAL - 8019_MARRONE GRIGIASTRO	ferro laccato: RAL - 9001_BIANCO CREMA	ferro laccato: RAL - 9002_BIANCO GRIGIASTRO	ferro laccato: RAL - 9005_NERO INTENSO	ferro laccato: RAL - 9010_BIANCO PURO
					
	ferro laccato: RAL - 9016_BIANCO TRAFFICO				
B3					
	ferro laccato effetto spazzolato opaco: bronzo antico	ferro laccato effetto spazzolato opaco: acciaio	ferro laccato effetto spazzolato opaco: titanio		