

# FREEDOM





## HINWEISE FÜR DIE BERECHNUNG DER REGALKOMBINATIONEN MOD.FREEDOM

Das Bücherregal Freedom besteht aus unabhängigen Massivholzmodulen, die gestapelt und nebeneinander durch Sonderbeschläge gestellt werden. Zur Berechnung des Aussenmasses, bitte 3 mm zwischen den Modulen, sowohl in der Breite als auch in Höhe berücksichtigen. Das höhenverstellbare Metallfüßchen hat eine maximale Höhe von 1 cm. Die unterste Reihe des Regals soll nur mit Modulen mit Tiefe 38 cm gebaut werden, sodass das Regal stabiler ist. Regale mit einer Höhe über 154 cm sollen mit den mitgelieferten Beschlägen an die Wand befestigt werden. Regale mit einer Höhe über 240 cm sollen in zwei verschiedenen Punkten (mittig und oben) an die Wand befestigt werden. Bei der Bestellung soll eine entsprechende Skizze der gewünschten Kombination geschickt werden. Die Beschläge der ersten Kombination sind im Preis der Module inbegriffen. Für zusätzliche Beschläge bitte auf Artikelnummer und Preise in dieser Preisliste beachten.

## INFORMATIONSVERMERK FÜR FREEDOM

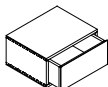
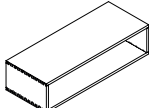
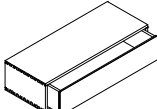
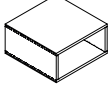
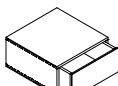
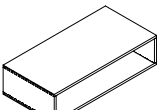
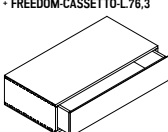
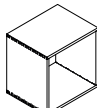
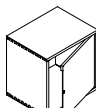
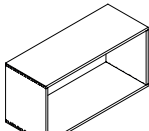
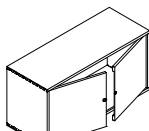
Alle Module, damit sie stapelbar sind, sind immer oben und unten gebohrt, sofern bei der Bestellung nicht anders angegeben ist. Nur bei den Regalen, die 180 cm oder weniger hoch sind, sind die oberen Module ohne Löcher auf der Oberseite. In diesem Fall können keine weitere Module darauf gestapelt werden.

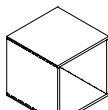
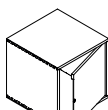
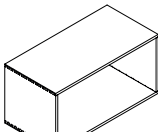
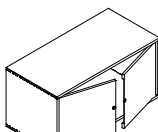
## MODULE

|  |   |   |   |  |   |       |    |
|--|---|---|---|--|---|-------|----|
| FREEDOM-RT-30  | FREEDOM-RT-30<br>+ FREEDOM-CASSETTO-L.38  | FREEDOM-RT-76-30  | FREEDOM-RT-76-30<br>+ FREEDOM-CASSETTO-L.76,3                                       |  |   | TIEFE | 30 |
|   |   |   |   |  |   |       |    |
| FREEDOM-RT   | FREEDOM-RT<br>+ FREEDOM-CASSETTO-L.38   | FREEDOM-RT-76   | FREEDOM-RT-76<br>+ FREEDOM-CASSETTO-L.76,3  |  |   | TIEFE | 38 |
|  |  |  |  |  |   |       |    |
| FREEDOM-SQ-30  | FREEDOM-SQ-30<br>+ FREEDOM-ANTA-L.38  | FREEDOM-76-30   | FREEDOM-76-30<br>+ FREEDOM-DOPPIA ANTA-L.76,3                                       | FREEDOM-18-30  | FREEDOM-18-30<br>+ FREEDOM-ANTA-18  | TIEFE | 30 |
|  |  |  |  |  |  |       |    |
| FREEDOM-SQ   | FREEDOM-SQ<br>+ FREEDOM-ANTA-L.38   | FREEDOM-76-38   | FREEDOM-76-38<br>+ FREEDOM-DOPPIA ANTA-L.76,3                                       | FREEDOM-18-L.38  | FREEDOM-18<br>+ FREEDOM-ANTA-L.18,8   | TIEFE | 38 |
|  |  |  |  |  |  |       |    |



---

Bücherregal aus Massivholz mit unabhängigen Modulen, die gestapelt und nebeneinander mittels Sonderbeschläge gestellt werden. Elemente mit Schwalbenschwanzverbindung. Auf Anfrage können Rückwände, Türen und Schubladen mit Push-Pull System eingefügt werden. Tv-Element mit drehbarer oder festiger Rückwand und Kabelführung erhältlich. Das Bücherregal kann auch als Raumteiler mit zweiseitigen Elementen dienen.

---

# FREEDOM

**N.B.:** BEI DEN KOMBINATIONEN MIT TÜREN- UND SCHUBLADEN MODULEN SIND DIE ANGEGEBENEN PREISE FÜR FRONTEN AUS EISEN IRONDUST LACKIERT (B2) BERECHNET

## KOMBINATIONEN

| ART.NR.              | MASS                        | A1 | A2 |
|----------------------|-----------------------------|----|----|
| FREEDOM-PROJECT-4    | L.152,9 x T.30/38 x H.230,5 | ■  | ■  |
| FREEDOM-PROJECT-5    | L.267,8 x T.30/38 x H.192,2 | ■  | ■  |
| FREEDOM-PROJECT-6    | L.114,6 x T.30/38 x H.230,5 | ■  | ■  |
| FREEDOM-PROJECT TV-1 | L.229,5 x T.30/38 x H.175   | ■  | ■  |
| FREEDOM-PROJECT TV-2 | L.229,5 x T.30/38 x H.173   | ■  | ■  |

## VERFÜGBARE AUSFÜHRUNGEN:

**A1:** Nussbaum ohne Knoten

**A2:** Eiche ohne Knoten, Kirschbaum, Ahorn

FREEDOM-PROJECT-4

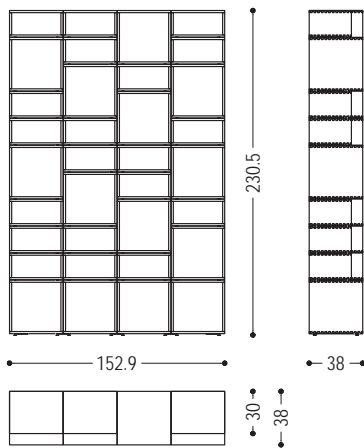

FREEDOM-PROJECT-5

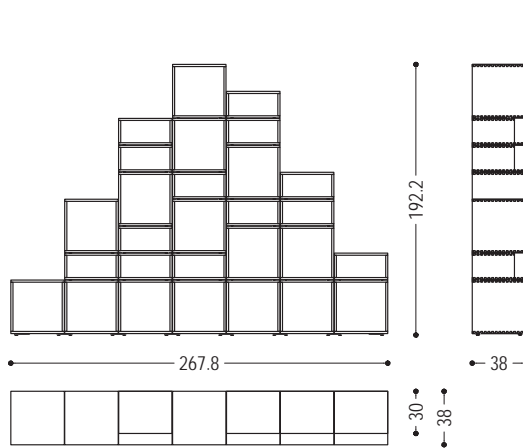

FREEDOM-PROJECT-6

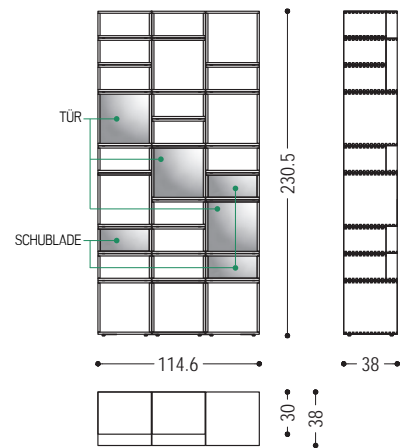

FREEDOM-PROJECT TV-1

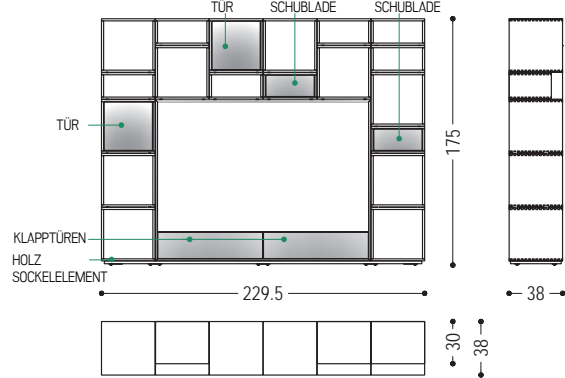

FREEDOM-PROJECT TV-2

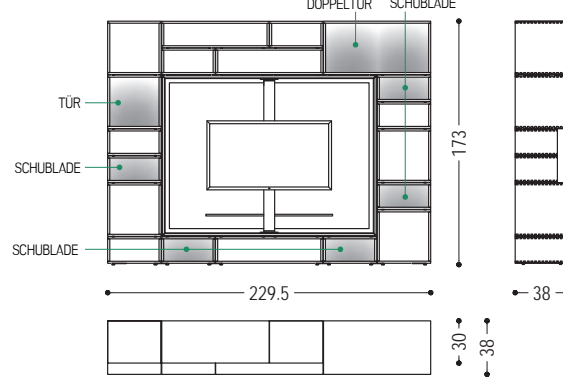

# FREEDOM

| RÜCKWAND                |                                |    |    |    |    |    |
|-------------------------|--------------------------------|----|----|----|----|----|
| ART.NR.                 | MASS                           | A1 | A2 | A4 | B2 | B3 |
| FREEDOM-SCHIENALE-38    | L.38 x H.38                    | ■  | ■  | ■  | ■  | ■  |
| FREEDOM-SCHIENALE-76    | L.76,3 x H.38                  | ■  | ■  | ■  | ■  | ■  |
| FREEDOM-SCHIENALE-38-18 | L.38 x H.18,8<br>L.18,8 x H.38 | ■  | ■  | ■  | ■  | ■  |
| FREEDOM-SCHIENALE-76-18 | L.76,3 x H.18,8                | ■  | ■  | ■  | ■  | ■  |

## VERFÜGBARE AUSFÜHRUNGEN:

- A1:** Nussbaum ohne Knoten  
**A2:** Eiche ohne Knoten, Kirschbaum, Ahorn  
**A4:** Eiche ohne Knoten pigmentiert: total black  
**B2:** Eisen lackiert: irondust, RAL (nur ausgewählte Farben)  
**B3:** Eisen lackiert, Effekt matt gebürstet: Bronze antik, Edelstahl, Titan

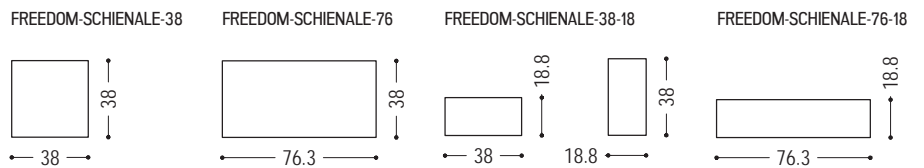

| BESCHLÄGE                           |   |
|-------------------------------------|---|
| FR399B - ABDECKKAPPE                | ■ |
| FR399C - EINZELNES VERBINDUNGSSTÜCK | ■ |
| FR399D - DOPPELVERBINDUNGSSTÜCK     | ■ |
| FR399 - VERSTELLBARES FÜSSCHEN      | ■ |
| FR399/E - BEFESTIGUNGSPLATTE        | ■ |

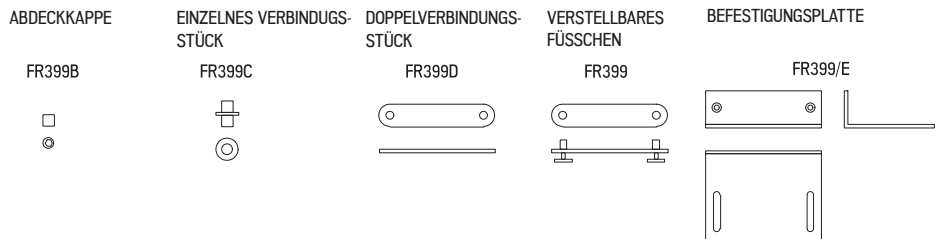

| TV-ELEMENT 1    |                          |    |    |
|-----------------|--------------------------|----|----|
| ART.NR.         | MASS                     | B2 | B3 |
| FREEDOM-TV 1    | L.152,9 x T.38 x H.114,6 | ■  | ■  |
| FREEDOM-TV 1-SC | L.152,9 x T.38 x H.114,6 | ■  | ■  |

## VERFÜGBARE AUSFÜHRUNGEN:

- B2:** Eisen lackiert: irondust, RAL (nur ausgewählte Farben)  
**B3:** Eisen lackiert, Effekt matt gebürstet: Bronze antik, Edelstahl, Titan

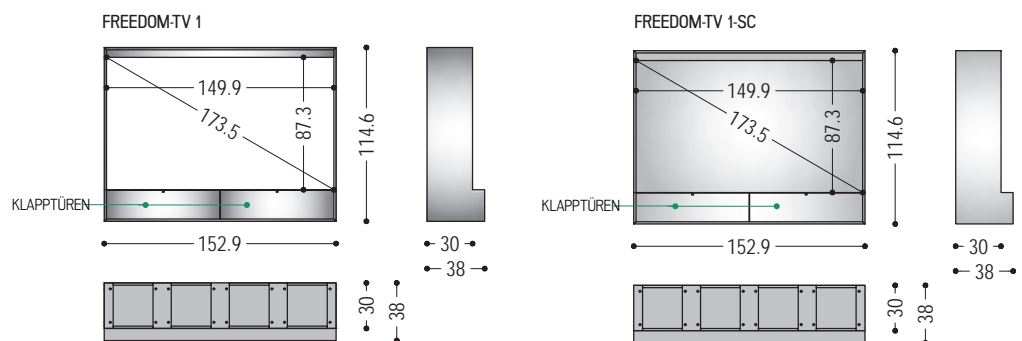

# FREEDOM

## TV-ELEMENT 2

| ART.NR.          | MASS                     | A1 | A2 | A4 |
|------------------|--------------------------|----|----|----|
| FREEDOM-TV 2     | L.152,9 x T.38 x H.114,6 | ■  | ■  | ■  |
| FREEDOM-TV 2-REV | L.152,9 x T.38 x H.114,6 | ■  | ■  | ■  |

### VERFÜGBARE AUSFÜHRUNGEN:

**A1:** Nussbaum ohne Knoten

**A2:** Eiche ohne Knoten, Kirschbaum, Ahorn

**A4:** Eiche ohne Knoten pigmentiert: total black

FREEDOM-TV 2  
(FESTE RÜCKWAND)

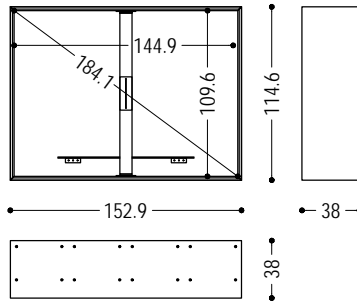

FREEDOM-TV 2-REV  
(DREHBARE RÜCKWAND)

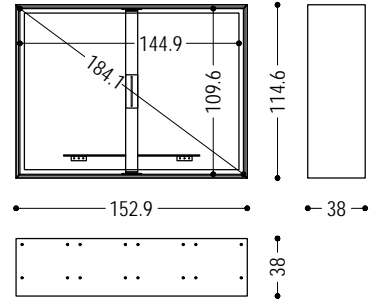

## HOLZ

A1

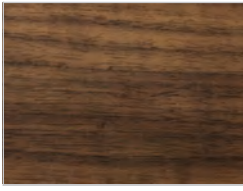

Nussbaum ohne Knoten

A2

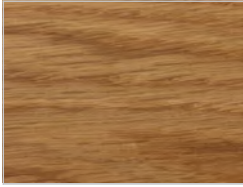

Eiche ohne Knoten



Kirschbaum



Ahorn

A4

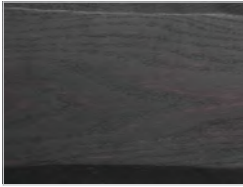

Eiche ohne Knoten pigmentiert:  
total black

## EISEN

B2

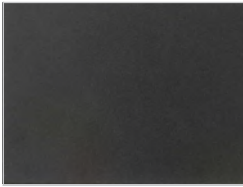

Eisen lackiert:  
ironrust



Eisen lackiert:  
RAL - 1013\_PERLWEISS



Eisen lackiert:  
RAL - 3020\_VERKEHRSROT

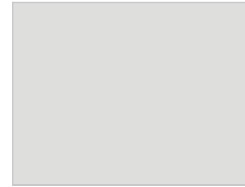

Eisen lackiert:  
RAL - 7035\_LICHTGRAU



Eisen lackiert:  
RAL - 7037\_STAUBGRAU



Eisen lackiert:  
RAL - 8019\_GREY BROWN

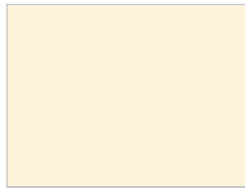

Eisen lackiert:  
RAL - 9001\_CREMEWEISS

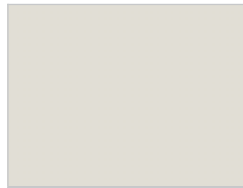

Eisen lackiert:  
RAL - 9002\_GRAUWEISS



Eisen lackiert:  
RAL - 9005\_TIEFSCHWARZ

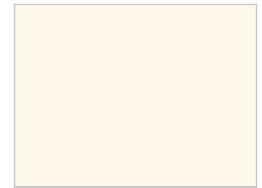

Eisen lackiert:  
RAL - 9010\_REINWEISS

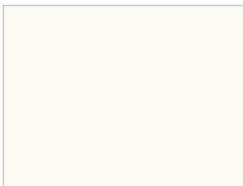

Eisen lackiert:  
RAL - 9016\_VERKEHRSWEISS

# FREEDOM | VERFÜGBARE AUSFÜHRUNGEN

---

B3

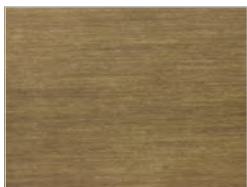

Eisen lackiert, Effekt matt gebürstet:  
Bronze antik

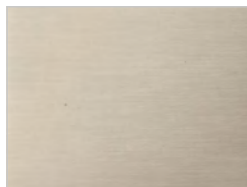

Eisen lackiert, Effekt matt gebürstet:  
Edelstahl

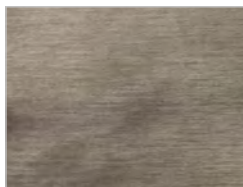

Eisen lackiert, Effekt matt gebürstet:  
Titan