



Tischplatte aus Kauriholz und Kunstharz, die eine stilisierte Wiedergabe der Erdkugel sein will: die Holzteile stellen die Kontinente dar und das Kunstharz die Ozeane. Rohrgestell aus Eisen.

STANDARD VERSION: TISCHPLATTE AUS KAURIHOLZ BLÖCKEN (A10) UND TRANSPARENTEM KUNSTHARZ; ROHRGESTELL AUS EISEN IRONDUST LACKIERT (B2) - IM PREIS INBEGRIFFEN

ART.NR.	MASS	GESTELL	A10
EARTH 1	Ø 130 x H.75	B2	■
		B3	■
EARTH 2	Ø 140 x H.75	B2	■
		B3	■
EARTH 3	Ø 160 x H.75	B2	■
		B3	■
EARTH 4	Ø 180 x H.75	B2	■
		B3	■
EARTH 5	Ø 190 x H.75	B2	■
		B3	■

VERFÜGBARE AUSFÜHRUNGEN:

- A10: Kauri
- B2: Eisen lackiert: irondust, RAL (nur ausgewählte Farben)
- B3: Eisen lackiert, Effekt matt gebürstet: Bronze antik, Edelstahl, Titan

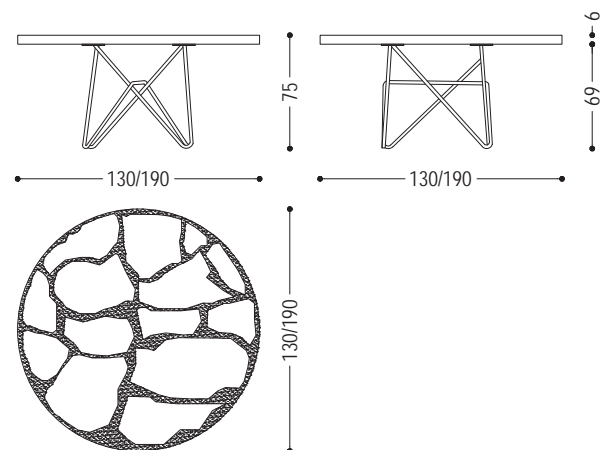

Skizze der Kauriplatte dient nur als Beispiel

HOLZ

A10



Kauri

EISEN

B2

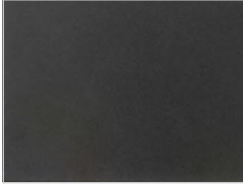

Eisen lackiert:
irondust

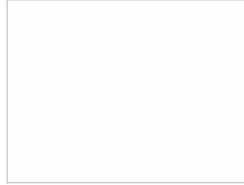

Eisen lackiert:
RAL - 1013_PERLWEISS



Eisen lackiert:
RAL - 3020_VERKEHRSROT

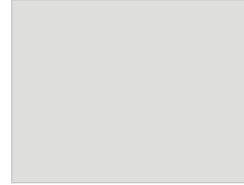

Eisen lackiert:
RAL - 7035_LICHTGRAU



Eisen lackiert:
RAL - 7037_STAUBGRAU



Eisen lackiert:
RAL - 8019_GREY BROWN

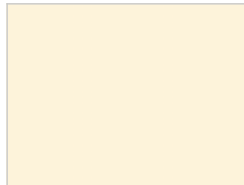

Eisen lackiert:
RAL - 9001_CREMEWEISS

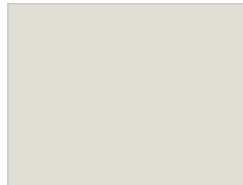

Eisen lackiert:
RAL - 9002_GRAUWEISS

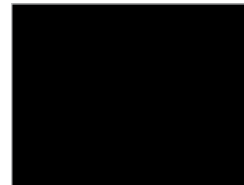

Eisen lackiert:
RAL - 9005_TIEFSCHWARZ

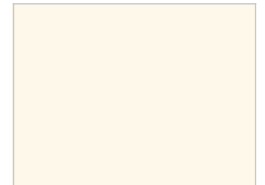

Eisen lackiert:
RAL - 9010_REINWEISS

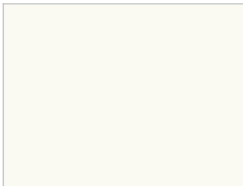

Eisen lackiert:
RAL - 9016_VERKEHRSWEISS

B3

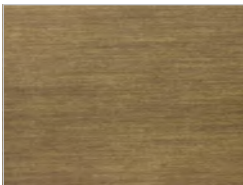

Eisen lackiert, Effekt matt gebürstet:
Bronze antik

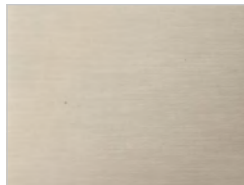

Eisen lackiert, Effekt matt gebürstet:
Edelstahl

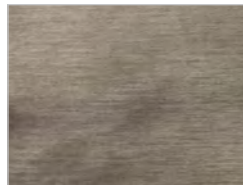

Eisen lackiert, Effekt matt gebürstet:
Titan